



High Quality Popular

SEMI-ELECTRIC STACKER

1.5 TONs

รุ่น SES-S441-1520

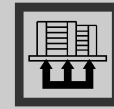

รถยกสูงกึ่งไฟฟ้า “ปั๊บบูล่า” รุ่นยกน้ำหนัก 1.5 TONs

- > ยกสูงด้วยพลังงานแบตเตอรี่ กำลังสูง เพิ่มประสิทธิภาพ
พลังงานใช้งานด้วย AC Motor และมีตู้ชาร์จไฟในตัว
- > สามารถปรับความกว้าง และองศาของงาได้
- > มีเบรกป้องกันรถเคลื่อนที่ในขณะที่ยก
- > เคลื่อนที่ด้วยยารากและเข็น

แข็งแรง ทนทาน

ใช้งานง่าย

ดต่องตัว

Capacity

1.5 TONs

ยกสูง 2 เมตร

* สอบถามเพิ่มเติมได้ที่

02-916-1900

www.chinter.com



Specication

Semi Electric Stacker 1.5 TONs

Capacity		1500	Kg
Lifting Height	H	2000	mm
Fork Length	L	1000	mm
Fork WidthE		310~820	mm
Load Center	C	400	mm
Min Turning Radius	R	1350	mm
Lifting Motor		12/1.5~1.6	mm
Battery		12/120	v/kw
Charger		12/15	v/Ah
Overall Lenght	A	1670	mm
Overall Width	B	810	mm
Overall Height	H1	1580	mm
Net Weight		448	Kg

Drawings For Specication

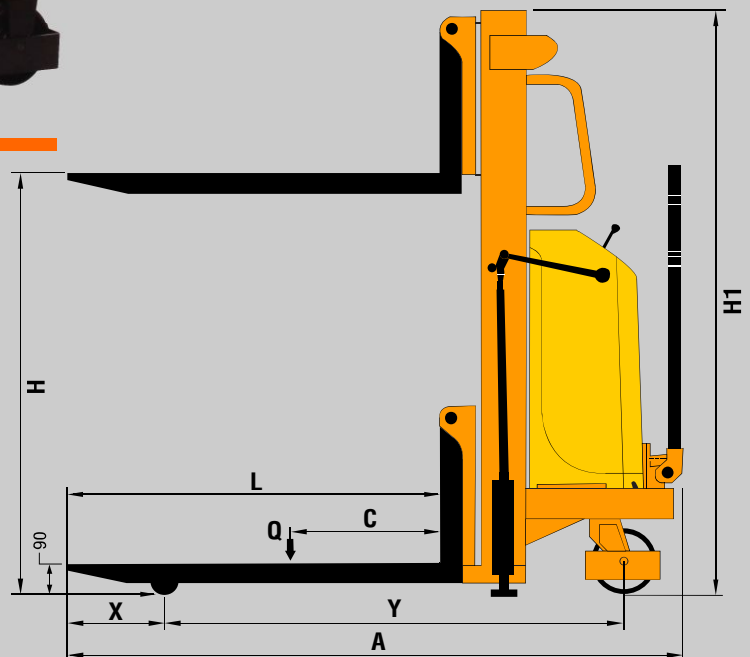
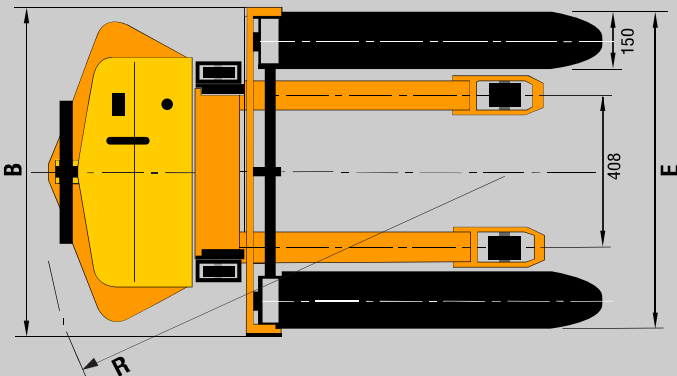

CHINTERPRODUCTS CO.,LTD.

105/428 Kaha Romkaw Klongsongtonnun Lat Krabang, Bangkok, Thailand
Tel. 02-916-1900, 02-916-1786 - 8, 02-916-1211 Fax. 02-916-1300, 02-543-9497

ขอเชิญดูสินค้าอีกมากมายที่

www.chinter.com



รถยกสูงท้าวไฟฟ้า“ปั๊บบูล่า” รุ่นยกน้ำหนัก 1.5 TONs

- > ยกสูงด้วยพลังงานแบตเตอรี่ กำลังสูง เพิ่มประสิทธิภาพ
- พลังงานใช้งานด้วย AC Motor และมีตุ้บชาร์จไฟในตัว
- > สามารถปรับความกว้าง และองศาของงาได้
- > มีเบรกป้องกันรถเลื่อนที่ขณะยก
- > เคลื่อนที่ด้วยการลากและเข็น

หนักเบา เอาอยู่
ต้อง “ปั๊บบูล่า” เท่านั้น

แข็งแรง ทนทาน
ใช้งานง่าย
ตลอดตัว

Capacity

1.5 TONs

ยกสูง 2 เมตร

* สอบถามเพิ่มเติมได้ที่

02-916-1900

www.chinter.com

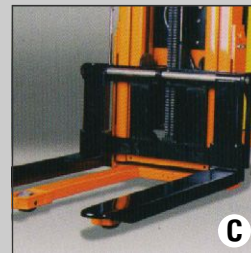
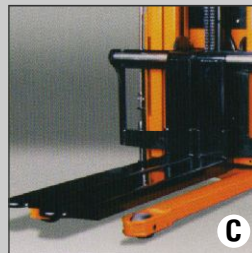
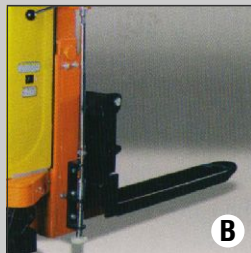
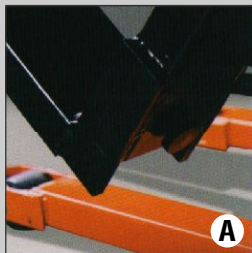
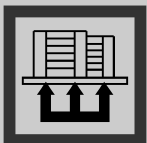

A สามารถปรับองศาของงาได้ B เบรกป้องกันรถเลื่อนในขณะยก C งาสามารถปรับ เข้า-ออก ได้

CHINTERPRODUCTS CO.,LTD.

105/428 Keha Romkaw Klongsongtonnun Lat Krabang, Bangkok, Thailand
Tel. 02-916-1900, 02-916-1786 - 8, 02-916-1211 Fax. 02-916-1300, 02-543-9497

ขอเชิญดูสินค้าอีกมากมายที่

www.chinter.com